

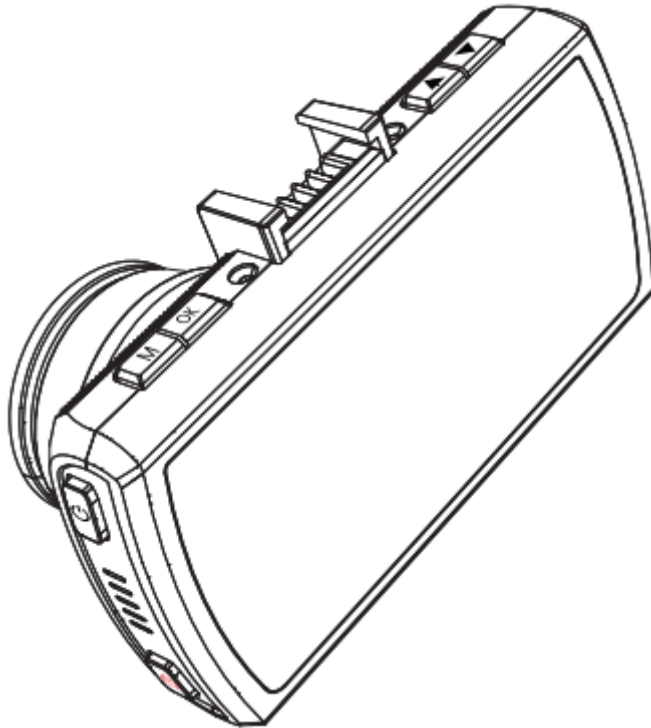

SHO-ME A12-GPS/GLONASS







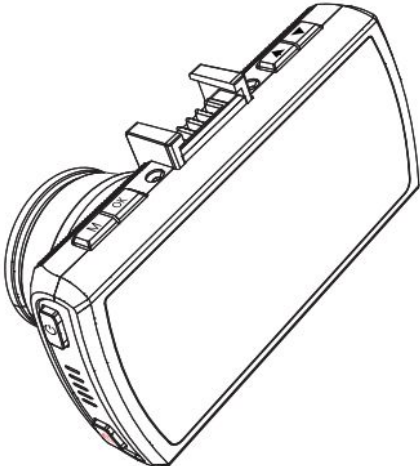

Руководство пользователя

Благодарим Вас за приобретение видеорегистратора **SHO-ME A12-GPS/GLONASS** с функцией GPS/ГЛОНАСС информатора о приборах замера скорости движения и иной важной дорожной информации.

Внимательно прочитайте данное руководство и сохраните для последующего обращения.

Характеристики и набор функций могут быть изменены производителем без уведомления пользователя.

Видео регистратор	Держатель
	
Зарядное устройство	USB адаптер
	
USB кабель	Руководство пользователя
	 <p>Руководство по эксплуатации</p>

Подготовка к работе

- Установите прибор по центру лобового стекла с помощью универсального крепления.
- Вставьте в прибор карту памяти (Micro SD класс не менее 10-го и индексом скорости U3).
- Настройте угол оптимального обзора.
- Обратите внимание что наличие тонировки и нитей обогрева стекла, могут привести к ухудшению приема GPS/GLONASS сигнала и ухудшению качества видеозаписи.
- Не оставляйте видеорегистратор надолго под прямыми лучами солнечного света, это может привести к повреждению прибора.

Описание устройства

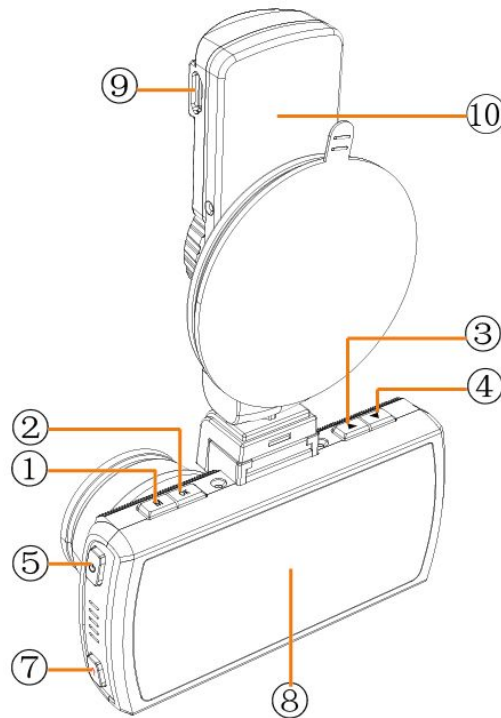

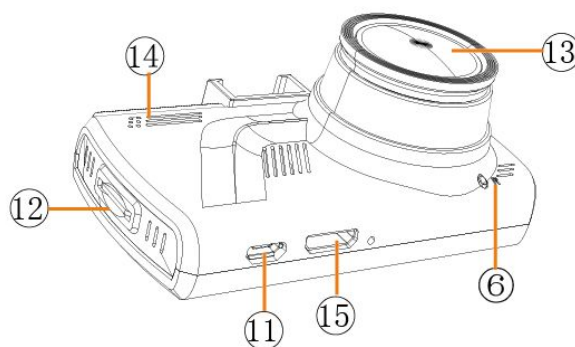

- | | |
|--|-----------------------------|
| 1. Кнопка М – вход в меню устройства | 8. Дисплей |
| 2. Кнопка Запись/выбор позиции меню/ОК | 9. Разъем питания |
| 3. Кнопка перемещения по меню «Вверх» | 10. Держатель |
| 4. Кнопка перемещения по меню «Вниз» | 11. USB (сервисный порт) |
| 5. Кнопка ВКЛ/ВЫКЛ устройства | 12. Слот для карты Micro SD |
| 6. Кнопка сброса (Reset) | 13. Объектив |
| 7. Блокировка файлов от перезаписи | 14. Динамик |
| | 9. Разъем HDMI (опция) |

Основные функции:

1. Точное определение координат GPS/GLONASS
2. Автоматический старт записи при включении зажигания
3. Встроенный аккумулятор
4. Разрешение видеозаписи 1296P при 30 кадрах в сек ;
5. WDR – расширенный диапазон видеосъемки
6. Возможность установки даты/времени/номера автомобиля
7. Циклическая запись при заполнении карты памяти
8. Голосовая запись с возможностью отключения
9. Датчик ускорения (G сенсор) сохраняет файлы от перезаписи при превышении порога чувствительности (выставляется пользователем)
10. Применяемая карта памяти от 8 до 64 Gb класс не ниже 10, индекс скорости U3
11. Датчик движения
12. Отключение дисплея (ночной режим)
13. Выход HDMI для подключения внешнего монитора (опция)
14. Обновляемые базы стационарных радаров и камер

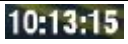

1		Производится видеозапись
2		Продолжительность видеозаписи
3		GPS включен, спутники обнаружены
4		Микрофон выключен
5		Включен датчик движения
6		Включена функция WDR
7		Включена защита файла от перезаписи
8		Подключено внешнее питание, при работе на аккумуляторе горит значок
9		Направление движения
10		Текущая скорость
11		Текущее время
12		Уровень яркости дисплея

13		Уровень громкости
14		Время

Назначение кнопок

Кнопка	Значение	Примечание
 Питание	Питание	1.Нажмите и удерживайте для включения и выключения устройства
 Меню	Меню/ Воспроизведение	1.Нажмите кнопку для входа в меню 2.Повторное нажатие – следующая страница меню 3.Возврат в главное меню без сохранения настроек 4.Длительное нажатие: режим просмотра записанных файлов
ОК (Запись /Подтверждение)	Запись / Подтверждение выбора	1.Включение/выключение записи в основном режиме 2.Одиночная фотография в режиме фотоаппарата 3.Запуск видеофайла для просмотра 4.Выбор разделов подменю
 (Верх)	Вверх/Уровень звука/Вкл/Выкл микрофона	1.Перемещение «Вверх» по пунктам меню 2.Изменение уровня звука 3.Вкл/Выкл микрофона (длительное нажатие)
 (Вниз)	Вниз/Уровень яркости/Удаление точек POI	1.Перемещение «Вниз» по пунктам меню 4.Нажать и удерживать для удаления пользовательской точки GPS/ГЛОНАСС
C?	Подтверждение/ Воспроизведение/ Пауза	1.Сохранение настроек меню 2.Воспроизведение/Пауза в режиме плеера
	Защита файла	

Режимы работы

Порядок работы устройства

При каждом включении, прибор проверяет наличие карты памяти, в случае ее отсутствия, появляется окно предупреждения.

Если карта памяти имеет иную файловую систему, то устройство предлагает произвести форматирование.

При подключении питания, устройство начинает запись автоматически.

При заполнении карты памяти, система удаляет самый старый файл и записывает на это место новый файл.

Если вы хотите защитить какой либо файл от перезаписи, нажмите в процессе записи на кнопку . На дисплее появится значок  и текущий видео файл будет защищен.

Так же файл может быть сохранен автоматически, при превышении порога G сенсора. Система воспринимает это как аварийную ситуацию и автоматически сохраняет текущий файл.

Функция WDR (Расширенный Динамический Диапазон)

Принцип работы функции WDR построен на балансировке разных по контрасту участков изображения. Данная функция позволяет получить более лучшее качество изображения, в условиях недостаточной освещенности, а также в условиях избытка света, обрабатывая засвеченные/затемненные участки кадра с помощью мощного процессора Амбарелла A12.

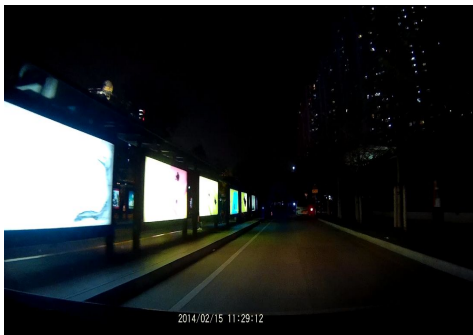

WDR выключена



WDR включена

Режим воспроизведения

Для входа в этот режим, необходимо нажать и удерживать кнопку «М», папка просмотра записанных файлов откроется автоматически. Выбрать необходимый видеофайл с помощью кнопок «Вверх» и «Вниз» и дважды нажать кнопку «ОК» для воспроизведения видео на экране видеорегистратора.

Для удаления видео с карты памяти, длительно нажмите кнопку «М» в режиме выбора видеофайлов и далее выбрать нужный пункт «Да» и нажать кнопку «Ок» для подтверждения операции



Внимание важно! Файлы, с иконкой замка , имеют защиту от перезаписи. Их можно удалить вручную или через пункт меню «Форматирование», когда удаляются все файлы с карты памяти

Режим записи.

Используйте короткое нажатие клавиши «М» для входа в меню настроек видеорегистратора. Выберите нужный пункт меню с помощью клавиш ▲ или ▼ и нажмите «ОК» для входа в подменю.

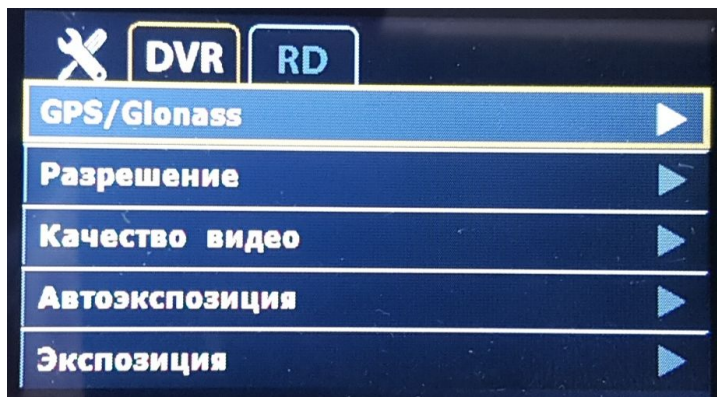

Главное меню устройства

	Главное меню	Подменю	Описание
ВИДЕОРЕГИСТРАТО P	GPS/Glonass		Количество и уровень сигнала GPS/ГЛОНАСС спутников
	Разрешение	2304×1296P 30к/с 1920x1080P 30к/с 1280x720 30к/с	По умолчанию 2304×1296P 30к/с
	Качество видео	Нормальное Хорошее Отличное	По умолчанию Отличное
	Автоэкспозиция	Средняя По центру Точка	По умолчанию По центру
	Экспозиция	-3~0 +3	По умолчанию 0
	Частота	Авто 60Гц 50Гц	По умолчанию Авто
	Длительность видео файла	Файл 5мин Файл 3мин Файл 2мин Файл 1мин	По умолчанию 1мин
	Установка времени		Настройка времени вручную, при отсутствии сигналов GPS/ГЛОНАСС
	Отключение экрана	Постоянно вкл. Выкл через 5мин Выкл через 3мин Выкл через 1мин	По умолчанию Постоянно вкл.
	Датчик движения	Выкл. Вкл.	По умолчанию Выкл.
	Функция WDR	Выкл. Вкл.	По умолчанию Вкл.
	Запись звука	Выкл. Вкл.	По умолчанию Вкл.
	G-Сенсор	Выкл. Чувствит.: высокая Чувствит.: средняя Чувствит.: низкая	По умолчанию низкая
	Язык	English Русский	По умолчанию Русский

	Печать Даты/времени	Выкл. Вкл.	По умолчанию Вкл.
	Номерной знак	Выкл. A888AA888	По умолчанию Выкл.
	Печать GPS координат	Выкл. Вкл.	По умолчанию Вкл.
	Выбор часового пояса	USZ1 UTC+2 MSK UTC+3 SAMT UTC+4 YEKT UTC+5 OMST UTC+6 KRAT UTC+7 IRKT UTC+8 YAKT UTC+9 VLAT UTC+10 SRET UTC+11 PETT UTC+12	По умолчанию MSK UTC+3
	Форматирование		Удаление всех файлов с карты памяти
	Настройки по умолчанию		Возврат к заводским установкам
	Задержка Выкл.	Выкл. 3 сек. 10 сек. 30 сек.	По умолчанию: 3 сек.
	Задержка Вкл.	Выкл. 3 сек. 10 сек. 30 сек.	По умолчанию :Выкл.
	Информация о системе	Ver:A12.G07.GXX.1.0.1.UR24 Date число/месяц/год SHO-ME	
RD MENU	Громкость	0-6	По умолчанию 4
	Выбор приветствия	Вариант 1 Вариант 2	По умолчанию Вариант 1
	Дистанция оповещения	0\400\600\800\1000\1500\ АВТО	GPS информатор о приближении к точкам POI Значение 0 – сообщения отключены Значение АВТО 0 40км/ч предупреждение за 200 м 40 60км/ч, предупреждение за 500 м 60 80км/ч, предупреждение за 700 м 80 100км/ч, предупреждение за 800 м

			100 120км/ч, предупреждение за 900 м Более 120км/ч, предупреждение за 1500 м
Голос	Вкл. Выкл.		По умолчанию Вкл.
Extra mute (Тихий режим)	Вкл. Выкл.		Отключение всех звуковых сигналов оповещения! Только краткий «Бип» По умолчанию Выкл
GPS Вкл./ Выкл.	Вкл. Выкл.		По умолчанию Вкл.
Максимальная скорость (OSPD)	20 190КМ/Ч		 <p>При превышении лимита скорости, будет звучать сигнал предупреждения. По умолчанию 120</p>
Лимит превышения (OSL)	Выкл. 1 20КМ/Ч		По умолчанию 20
Муляж	Вкл. Выкл.		По умолчанию Вкл.
Платон	Вкл. Выкл.		Система учета грузового транспорта. По умолчанию Вкл.
Удалить все точки POI	Да Нет		Удаление точек POI
По умолчанию	Да Нет		Возврат к заводским настройкам
Версия ПО			Просмотр текущей версии ПО и баз камер

Информирование о стационарных камерах замера скорости.

Показания дисплея при подъезде к стационарной камере



- 1) Тип камеры
- 2) Расстояние до камеры
- 3)
- 4) При приближении автомобиля к точкам, которые отмечены как «Маломощный радар», «Стрелка»
- 5) «Камера в светофоре» и «Контроль средней скорости», видеорегистратор будет выдавать звуковой сообщение и информационную картинку на экране.



Скорость автомобиля меньше скорости ограничения Скорость автомобиля больше установленного
плюс лимит превышения (OSL) ограничения + лимит превышения (OSL)

Добавление пользовательских точек POI

В случае, если камера не внесена в базу пользовательских настроек, вы можете сделать это самостоятельно. Для этого нажмите и удерживайте кнопку « **▼** » в месте

установки камеры. Подтверждением данного события будет служить звуковое сообщение «Создание координат успешно завершено»

В следующий раз, при приближении к этому месту, вы услышите звуковой предупреждение. Максимальное количество пользовательских точек не может превышать 16.



Информация о приближении к пользовательской точке POI

Для удаления пользовательской точки POI, нажмите и удерживайте кнопку «» во время ее проезда. Удаление точки будет подтверждено звуковым сообщением. Для удаления всех пользовательских точек POI, выберите в главном меню устройства пункт «Удалить все точки POI»

Внимание важно ! Для получения актуальной информации о камерах замера скорости, подпишитесь на рассылку новостей о вашей модели на сайте www.sho-me.ru .Таким образом вы будете своевременно уведомлены о выходе новых баз камер и сможете избежать незапланированных трат на штрафы.

Просмотр записанных файлов на компьютере

Видео файлы записанные на карту памяти имеют формат MP4 и проигрываются на стандартном проигрывателе Windows. Если кроме визуальной информации вам необходимо видеть местоположение вашего автомобиля на карте, то вам потребуется установить специальный плеер. Установочный файл можно скачать на сайте sho-me.ru

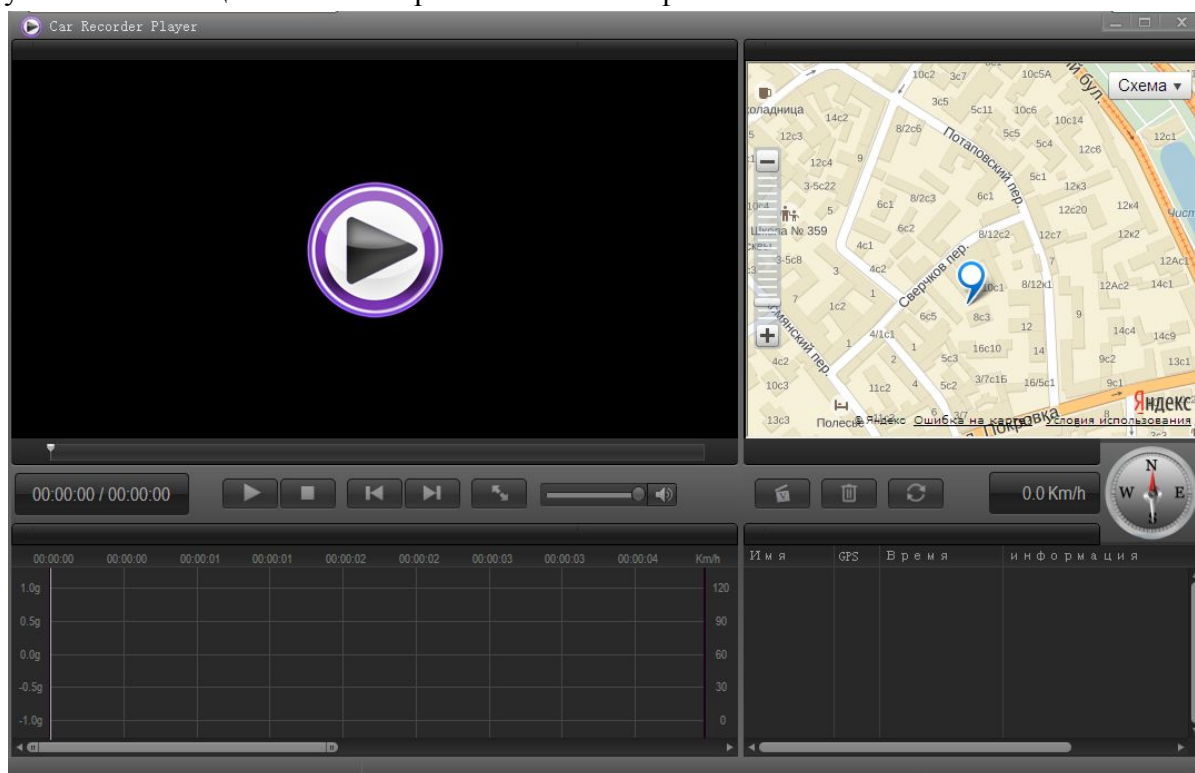

Нажмите кнопку  для выбора необходимого параметра

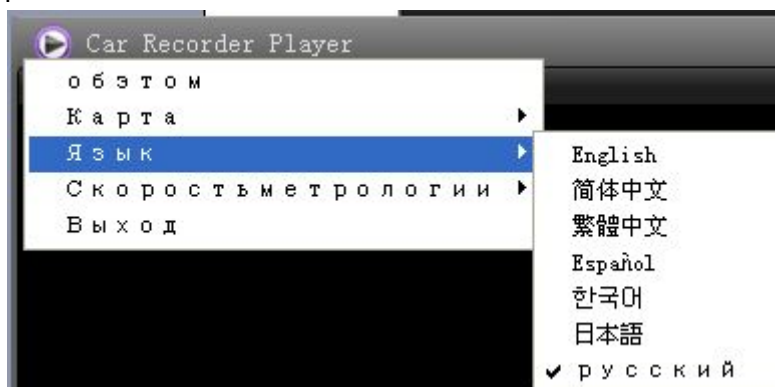

Нажмите кнопку  чтобы добавить файл в список воспроизведения

名称	GPS	时间长度	信息
140509-0428-0057	Yes	2014-9-12, 11:29	Size: 1920 x 1080
140509-0427-0056	Yes	2014-9-12, 11:31	Size: 1920 x 1080
140509-0430-0059	Yes	2014-9-12, 11:33	Size: 1920 x 1080

Технические характеристики:

Процессор : Ambarella A12
Видео сенсор : OmniVision OV4689 4 Mp
Разрешение Super HD 1296p@30 к/с (2304x1296)
Объектив из шестислойного стекла с ИК фильтром и углом обзора 140 °
GPS/GLONASS модуль
Дисплей 2.7" с функцией автовыключения
Напряжение питания : DC 5V
Ток потребления : ≤600mA
Емкость аккумулятора:420mAH
Рабочая температура -20 70
Встроенный датчик акселерации (G сенсор)
Формат записи : MP4
Разрешение экрана :320*240
Выход HDMI
Операционная система: Windows/XP/vista/Win7/Win10



Срок службы изделия
3 года. Сделано в Китае

